

PROPRIETÁRIO:	PREFEITURA MUNICIPAL DE PARANAGUA	FOLHA:	1 de 21
OBRA:	CENTRO DE EVENTOS DO ROCIO - 1ª FASE ASSOCIAÇÃO PRÓ-OBRAS SOCIAIS DO SANTUÁRIO ESTADUAL NOSSA SENHORA DO ROCCIO		
ENDEREÇO:	PRAÇA PE. TOMAS SHEEHAN, S/N		

TÍTULO: ARQUITETURA - ESQUADRIAS (DETALHES)

ÍNDICE DE REVISÕES

REV.	DESCRIÇÃO
0	PARA APROVAÇÃO
A	1ª FASE

--	--	--	--	--	--	--	--	--	--	--

	REVISÃO 0	REVISÃO A	REVISÃO B	REVISÃO C	REVISÃO D	REVISÃO E	REVISÃO F	REVISÃO G	REVISÃO H	REVISÃO I
DATA:	30/04/2008	16/12/2008								
PROJETO:	FÁBIO	FÁBIO								
EXECUÇÃO:	FÁBIO	FÁBIO								
VERIFICAÇÃO:	FÁBIO	FÁBIO								
APROVAÇÃO:	TACO	TACO								

DIREITOS AUTORAIS RESERVADOS. A REPRODUÇÃO TOTAL OU PARCIAL SEM AUTORIZAÇÃO PRÉVIA SUJEITARÁ O INFRATOR ÀS PENALIDADES DA LEI 5.194 DE 24/12/66.

FLOR	PEN	WIDTH
1	7	0.10
2	7	0.20
3	7	0.30
4	7	0.40
5	7	0.50
6	7	0.60
7	7	0.10
130	7	0.30
132	7	0.10
140	7	0.50
170	7	1.00
252	252	0.10
253	7	0.10

PROPRIETÁRIO: PREFEITURA MUNICIPAL DE PARANAGUA	FOLHA: 3 de 21
OBRA: CENTRO DE EVENTOS DO ROCIO - 1ª FASE ASSOCIAÇÃO PRÓ-OBRAS SOCIAIS DO SANTUÁRIO ESTADUAL NOSSA SENHORA DO ROCCIO	
ENDEREÇO: PRAÇA PE. TOMAS SHEEHAN, S/N	

TÍTULO: **ARQUITETURA - ESQUADRIAS (DETALHES)**

REFERÊNCIA: J2	DIMENSÕES: 425 X 310 - 25	LINHA:
-----------------------	----------------------------------	--------

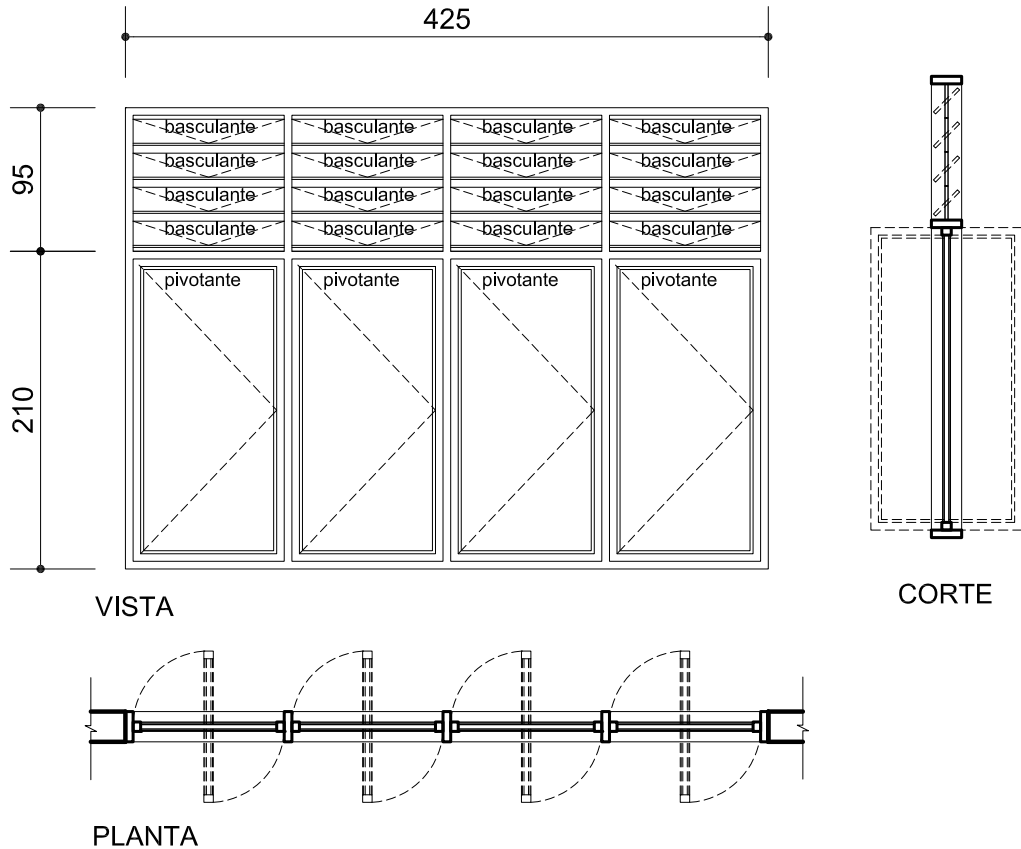

AMBIENTE	TÉRREO	SUPERIOR						TOTAL
SALÃO MULTI-USO	12							12
TOTAL	12							12

POSIÇÃO DA ABERTURA		
	DENTRO	FORA
ESQUERDA		
DIREITA		
VIDRO TIPO: LAM. DUPLO ESP.: 4mm		
PESO (kg):		
CUSTO ESTIMADO DA ESQUADRIA:		

OBSERVAÇÕES: JANELA COM 04 FOLHAS PIVOTANTES EM ALUMÍNIO ANODIZADO BRONZE COM VENTILAÇÃO EM ALETAS EM PLACAS CIMENTÍCEAS ESP. 2 cm BASCULANTES ESTRUTURADAS COM CANTONEIRAS DE ALUMÍNIO.

	REVISÃO 0	REVISÃO A	REVISÃO B	REVISÃO C	REVISÃO D	REVISÃO E	REVISÃO F	REVISÃO G	REVISÃO H	REVISÃO I
DATA:	30/04/2008	16/12/2008								
PROJETO:	FÁBIO	FÁBIO								
EXECUÇÃO:	FÁBIO	FÁBIO								
VERIFICAÇÃO:	FÁBIO	FÁBIO								
APROVAÇÃO:	TACO	TACO								

DIREITOS AUTORAIS RESERVADOS. A REPRODUÇÃO TOTAL OU PARCIAL SEM AUTORIZAÇÃO PRÉVIA SUJEITARÁ O INFRATOR ÀS PENALIDADES DA LEI 5.194 DE 24/12/66.

QUANTIDADE	PEN	WIDTH
1	7	0.10
2	7	0.20
3	7	0.30
4	7	0.40
5	7	0.50
6	7	0.60
7	7	0.10
130	7	0.30
132	7	0.10
140	7	0.50
170	7	1.00
252	252	0.10
253	7	0.10

PROPRIETÁRIO: PREFEITURA MUNICIPAL DE PARANAGUA	FOLHA: 4 de 21
OBRA: CENTRO DE EVENTOS DO ROCIO - 1ª FASE ASSOCIAÇÃO PRÓ-OBRAS SOCIAIS DO SANTUÁRIO ESTADUAL NOSSA SENHORA DO ROCCIO	
ENDEREÇO: PRAÇA PE. TOMAS SHEEHAN, S/N	

TÍTULO: **ARQUITETURA - ESQUADRIAS (DETALHES)**

REFERÊNCIA: J3	DIMENSÕES: 270 X 120 – 90	LINHA:
----------------	---------------------------	--------

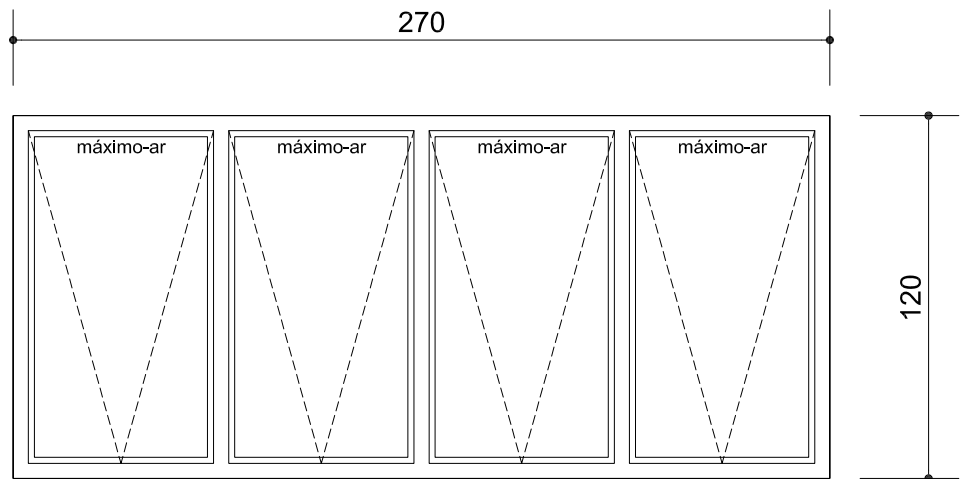

VISTA

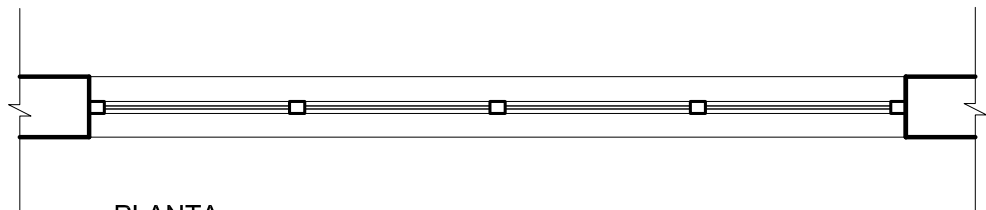

PLANTA

AMBIENTE	TÉRREO	SUPERIOR						TOTAL	POSIÇÃO DA ABERTURA	
COZINHA	01							01		
									DENTRO	FORA
									ESQUERDA	
									DIREITA	
									VIDRO TIPO: COM/INC.	ESP.: 4mm
									PESO (kg):	
									CUSTO ESTIMADO DA ESQUADRIA:	
TOTAL	01							01		

OBSERVAÇÕES: JANELA COM 04 FOLHAS MÁXIMO-AR EM ALUMÍNIO ANODIZADO BRONZE

QUANTIDADE	PEN	WIDTH
1	7	0.10
2	7	0.20
3	7	0.30
4	7	0.40
5	7	0.50
6	7	0.60
7	7	0.10
130	7	0.30
132	7	0.10
140	7	0.50
170	7	1.00
252	252	0.10
253	7	0.10

	REVISÃO 0	REVISÃO A	REVISÃO B	REVISÃO C	REVISÃO D	REVISÃO E	REVISÃO F	REVISÃO G	REVISÃO H	REVISÃO I
DATA:	30/04/2008	16/12/2008								
PROJETO:	FÁBIO	FÁBIO								
EXECUÇÃO:	FÁBIO	FÁBIO								
VERIFICAÇÃO:	FÁBIO	FÁBIO								
APROVAÇÃO:	TACO	TACO								

DIREITOS AUTORAIS RESERVADOS. A REPRODUÇÃO TOTAL OU PARCIAL SEM AUTORIZAÇÃO PRÉVIA SUJEITARÁ O INFRATOR ÀS PENALIDADES DA LEI 5.194 DE 24/12/66.

PROPRIETÁRIO: PREFEITURA MUNICIPAL DE PARANAGUA	FOLHA: 6 de 21
OBRA: CENTRO DE EVENTOS DO ROCIO - 1ª FASE ASSOCIAÇÃO PRÓ-OBRAS SOCIAIS DO SANTUÁRIO ESTADUAL NOSSA SENHORA DO ROCCIO	
ENDEREÇO: PRAÇA PE. TOMAS SHEEHAN, S/N	

TÍTULO: **ARQUITETURA - ESQUADRIAS (DETALHES)**

REFERÊNCIA: J5	DIMENSÕES: 250 X 120 – 90	LINHA:
----------------	---------------------------	--------

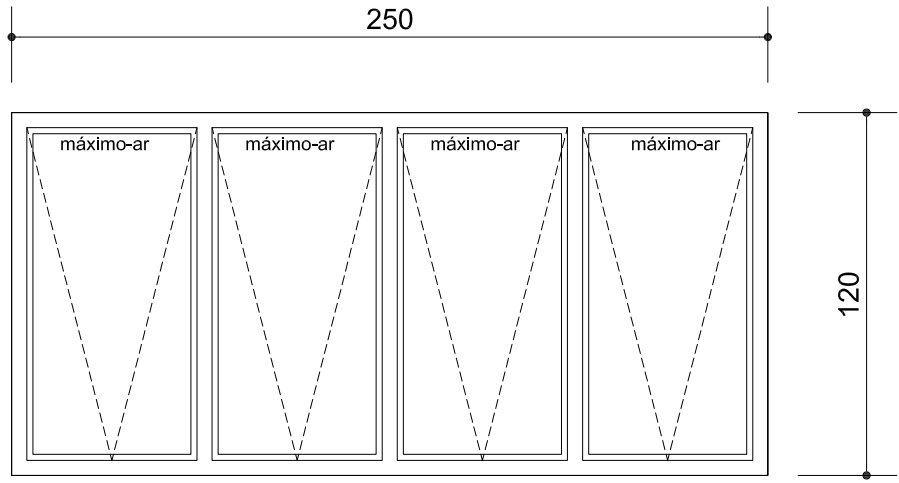

VISTA

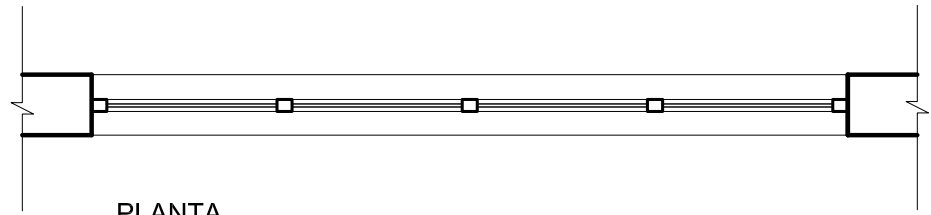

PLANTA

AMBIENTE	TÉRREO	SUPERIOR						TOTAL	POSIÇÃO DA ABERTURA	
COZINHA	01							01		
									DENTRO	FORA
									ESQUERDA	
									DIREITA	
									VIDRO TIPO: COM/INC.	ESP.: 4mm
									PESO (kg):	
									CUSTO ESTIMADO DA ESQUADRIA:	
TOTAL	01							01		

OBSERVAÇÕES: JANELA COM 04 FOLHAS MÁXIMO-AR EM ALUMÍNIO ANODIZADO BRONZE

QUANTIDADE	PEN	WIDTH
1	7	0.10
2	7	0.20
3	7	0.30
4	7	0.40
5	7	0.50
6	7	0.60
7	7	0.10
140	7	0.30
132	7	0.10
140	7	0.50
170	7	1.00
252	252	0.10
253	7	0.10

	REVISÃO 0	REVISÃO A	REVISÃO B	REVISÃO C	REVISÃO D	REVISÃO E	REVISÃO F	REVISÃO G	REVISÃO H	REVISÃO I
DATA:	30/04/2008	16/12/2008								
PROJETO:	FÁBIO	FÁBIO								
EXECUÇÃO:	FÁBIO	FÁBIO								
VERIFICAÇÃO:	FÁBIO	FÁBIO								
APROVAÇÃO:	TACO	TACO								

PROPRIETÁRIO: PREFEITURA MUNICIPAL DE PARANAGUA	FOLHA: 8 de 21
OBRA: CENTRO DE EVENTOS DO ROCIO - 1ª FASE ASSOCIAÇÃO PRÓ-OBRAS SOCIAIS DO SANTUÁRIO ESTADUAL NOSSA SENHORA DO ROCCIO	
ENDEREÇO: PRAÇA PE. TOMAS SHEEHAN, S/N	

TÍTULO: **ARQUITETURA - ESQUADRIAS (DETALHES)**

REFERÊNCIA: VE1	DIMENSÕES: ϕ 120 – 130	LINHA:
-----------------	-----------------------------	--------

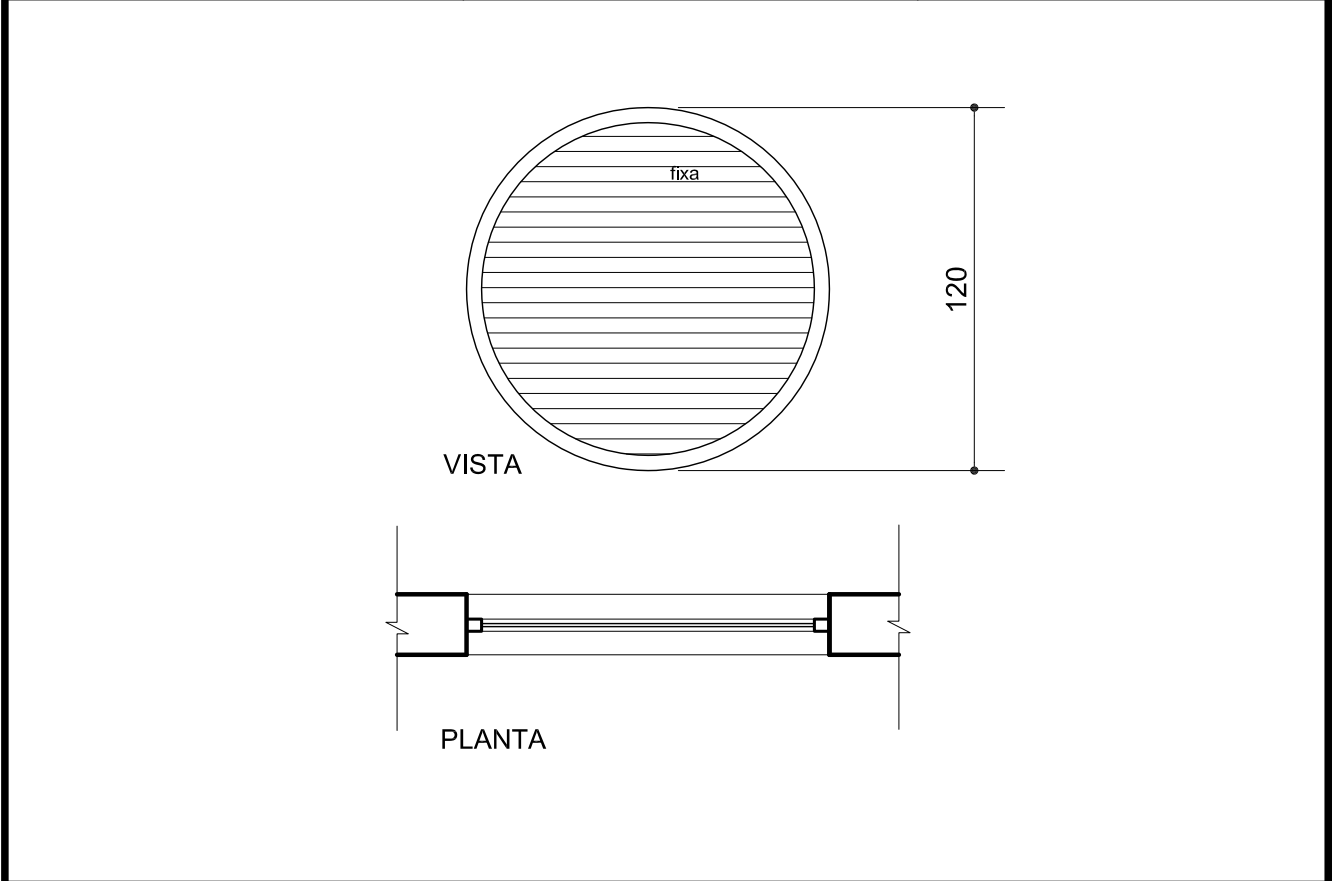

AMBIENTE	TÉRREO	SUPERIOR						TOTAL	POSIÇÃO DA ABERTURA		
I.S.1	03							03		DENTRO	FORA
I.S.2	03							03	ESQUERDA		
HIGIENIZAÇÃO	03							03	DIREITA		
									VIDRO TIPO: _____ ESP.: _____		
									PESO (kg): _____		
									CUSTO ESTIMADO DA ESQUADRIA: _____		
TOTAL	09							09			

OBSERVAÇÕES: VENEZIANA FIXA EM ALUMÍNIO ANODIZADO BRONZE

	REVISÃO 0	REVISÃO A	REVISÃO B	REVISÃO C	REVISÃO D	REVISÃO E	REVISÃO F	REVISÃO G	REVISÃO H	REVISÃO I
DATA:	30/04/2008	16/12/2008								
PROJETO:	FÁBIO	FÁBIO								
EXECUÇÃO:	FÁBIO	FÁBIO								
VERIFICAÇÃO:	FÁBIO	FÁBIO								
APROVAÇÃO:	TACO	TACO								

DIREITOS AUTORAIS RESERVADOS. A REPRODUÇÃO TOTAL OU PARCIAL SEM AUTORIZAÇÃO PRÉVIA SUJEITARÁ O INFRATOR ÀS PENALIDADES DA LEI 5.194 DE 24/12/66.

FLOR	PEN	WIDTH
1	7	0.10
2	7	0.20
3	7	0.30
4	7	0.40
5	7	0.50
6	7	0.60
7	7	0.10
130	7	0.30
132	7	0.10
140	7	0.50
170	7	1.00
252	252	0.10
253	7	0.10

PROPRIETÁRIO: PREFEITURA MUNICIPAL DE PARANAGUA	FOLHA: 9 de 21
OBRA: CENTRO DE EVENTOS DO ROCIO - 1ª FASE ASSOCIAÇÃO PRÓ-OBRAS SOCIAIS DO SANTUÁRIO ESTADUAL NOSSA SENHORA DO ROCCIO	
ENDEREÇO: PRAÇA PE. TOMAS SHEEHAN, S/N	

TÍTULO: **ARQUITETURA - ESQUADRIAS (DETALHES)**

REFERÊNCIA: VE2	DIMENSÕES: 120 X 60 – 150	LINHA:
------------------------	----------------------------------	--------

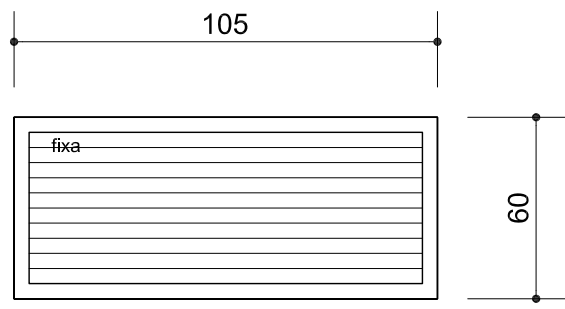

VISTA

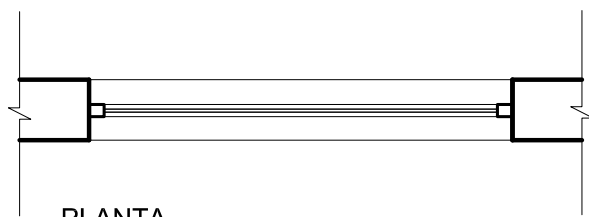

PLANTA

AMBIENTE	TÉRREO	SUPERIOR						TOTAL	POSIÇÃO DA ABERTURA		
I.S.1	01							01		DENTRO	FORA
I.S.2	01							01	ESQUERDA		
									DIREITA		
									VIDRO TIPO: _____ ESP.: _____		
									PESO (kg): _____		
									CUSTO ESTIMADO DA ESQUADRIA: _____		
TOTAL	02							02			

OBSERVAÇÕES: VENEZIANA FIXA EM ALUMÍNIO ANODIZADO BRONZE

QUANTIDADE	VALOR	PEN	WIDTH
1	7	0.10	
2	7	0.20	
3	7	0.30	
4	7	0.40	
5	7	0.50	
6	7	0.60	
7	7	0.10	
130	7	0.30	
132	7	0.10	
140	7	0.50	
170	7	1.00	
252	252	0.10	
253	7	0.10	

	REVISÃO 0	REVISÃO A	REVISÃO B	REVISÃO C	REVISÃO D	REVISÃO E	REVISÃO F	REVISÃO G	REVISÃO H	REVISÃO I
DATA:	30/04/2008	16/12/2008								
PROJETO:	FÁBIO	FÁBIO								
EXECUÇÃO:	FÁBIO	FÁBIO								
VERIFICAÇÃO:	FÁBIO	FÁBIO								
APROVAÇÃO:	TACO	TACO								

PROPRIETÁRIO: PREFEITURA MUNICIPAL DE PARANAGUA	FOLHA: 10 de 21
OBRA: CENTRO DE EVENTOS DO ROCIO - 1ª FASE ASSOCIAÇÃO PRÓ-OBRAS SOCIAIS DO SANTUÁRIO ESTADUAL NOSSA SENHORA DO ROCCIO	
ENDEREÇO: PRAÇA PE. TOMAS SHEEHAN, S/N	

TÍTULO: **ARQUITETURA - ESQUADRIAS (DETALHES)**

REFERÊNCIA: VE3	DIMENSÕES: 440 X 60 - 210	LINHA:
------------------------	----------------------------------	--------

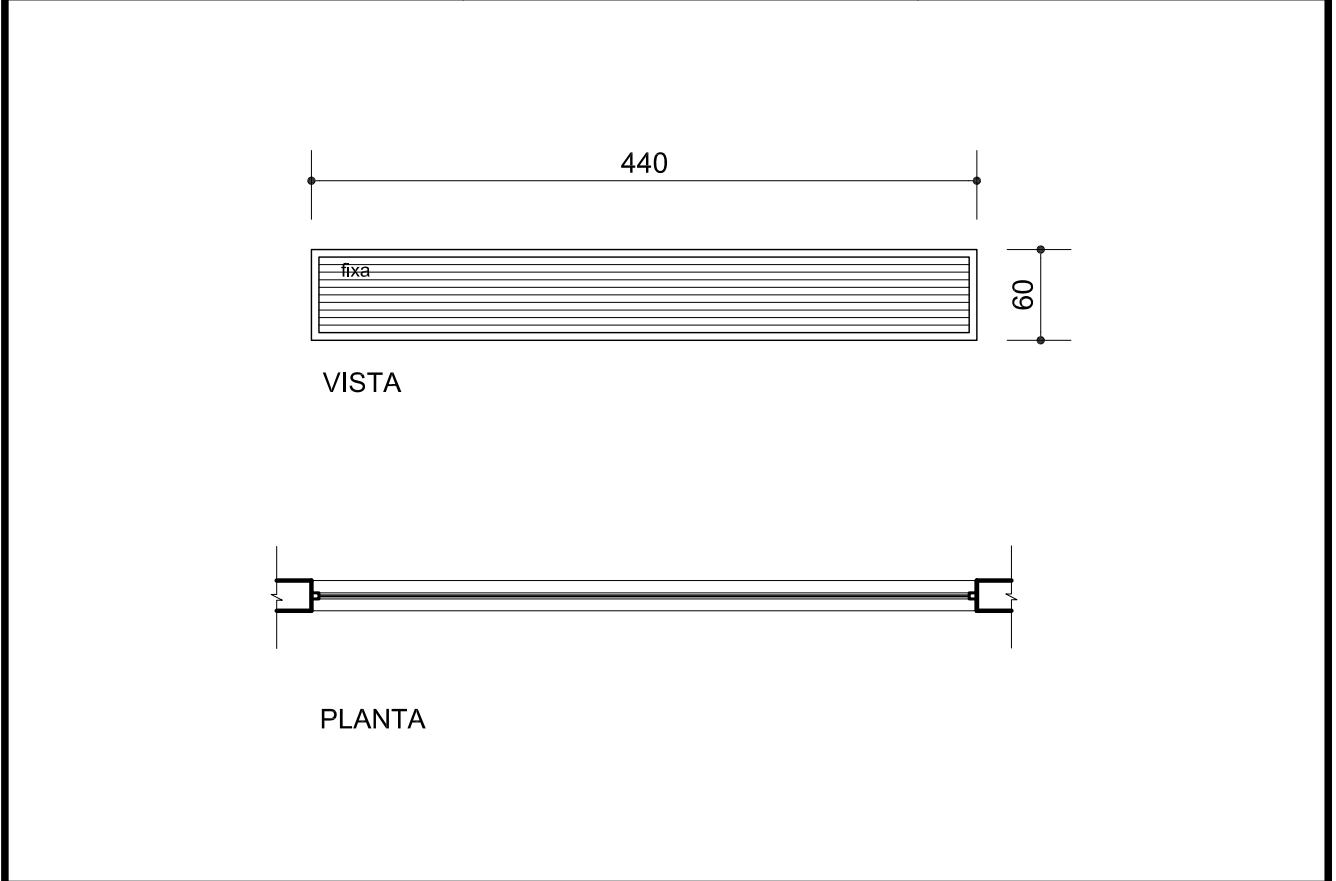

AMBIENTE	TÉRREO	SUPERIOR						TOTAL	POSIÇÃO DA ABERTURA		
VEST. 1	01							01		DENTRO	FORA
VEST. 2	01							01	ESQUERDA		
									DIREITA		
									VIDRO TIPO: _____ ESP.: _____		
									PESO (kg): _____		
									CUSTO ESTIMADO DA ESQUADRIA: _____		
TOTAL	02							02			

OBSERVAÇÕES: VENEZIANA FIXA EM ALUMÍNIO ANODIZADO BRONZE

	REVISÃO 0	REVISÃO A	REVISÃO B	REVISÃO C	REVISÃO D	REVISÃO E	REVISÃO F	REVISÃO G	REVISÃO H	REVISÃO I
DATA:	30/04/2008	16/12/2008								
PROJETO:	FÁBIO	FÁBIO								
EXECUÇÃO:	FÁBIO	FÁBIO								
VERIFICAÇÃO:	FÁBIO	FÁBIO								
APROVAÇÃO:	TACO	TACO								

DIREITOS AUTORAIS RESERVADOS. A REPRODUÇÃO TOTAL OU PARCIAL SEM AUTORIZAÇÃO PRÉVIA SUJEITARÁ O INFRATOR ÀS PENALIDADES DA LEI 5.194 DE 24/12/66.

QUANTIDADE	PEN	WIDTH
1	7	0.10
2	7	0.20
3	7	0.30
4	7	0.40
5	7	0.50
6	7	0.60
7	7	0.10
140	7	0.30
132	7	0.10
140	7	0.50
170	7	1.00
252	252	0.10
253	7	0.10

PROPRIETÁRIO: PREFEITURA MUNICIPAL DE PARANAGUA	FOLHA: 11 de 21
OBRA: CENTRO DE EVENTOS DO ROCIO - 1ª FASE ASSOCIAÇÃO PRÓ-OBRAS SOCIAIS DO SANTUÁRIO ESTADUAL NOSSA SENHORA DO ROCCIO	
ENDEREÇO: PRAÇA PE. TOMAS SHEEHAN, S/N	

TÍTULO: **ARQUITETURA - ESQUADRIAS (DETALHES)**

REFERÊNCIA: VE6	DIMENSÕES: 300 X 60 - 210	LINHA:
------------------------	----------------------------------	--------

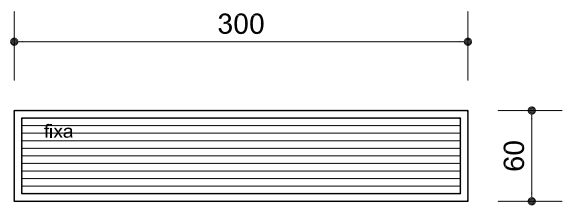

VISTA



PLANTA

AMBIENTE	TÉRREO	SUPERIOR						TOTAL	POSIÇÃO DA ABERTURA		
I.S.5	01							01		DENTRO	FORA
I.S.6	01							01	ESQUERDA		
									DIREITA		
									VIDRO TIPO: _____ ESP.: _____		
									PESO (kg): _____		
									CUSTO ESTIMADO DA ESQUADRIA: _____		
TOTAL	02							02			

OBSERVAÇÕES: VENEZIANA FIXA EM ALUMÍNIO ANODIZADO BRONZE

QUANTIDADE	PEN	WIDTH
1	7	0.10
2	7	0.20
3	7	0.30
4	7	0.40
5	7	0.50
6	7	0.60
7	7	0.10
130	7	0.30
132	7	0.10
140	7	0.50
170	7	1.00
252	252	0.10
253	7	0.10

	REVISÃO 0	REVISÃO A	REVISÃO B	REVISÃO C	REVISÃO D	REVISÃO E	REVISÃO F	REVISÃO G	REVISÃO H	REVISÃO I
DATA:	30/04/2008	16/12/2008								
PROJETO:	FÁBIO	FÁBIO								
EXECUÇÃO:	FÁBIO	FÁBIO								
VERIFICAÇÃO:	FÁBIO	FÁBIO								
APROVAÇÃO:	TACO	TACO								

DIREITOS AUTORAIS RESERVADOS. A REPRODUÇÃO TOTAL OU PARCIAL SEM AUTORIZAÇÃO PRÉVIA SUJEITARÁ O INFRATOR ÀS PENALIDADES DA LEI 5.194 DE 24/12/66.

PROPRIETÁRIO: PREFEITURA MUNICIPAL DE PARANAGUA	FOLHA: 13 de 21
OBRA: CENTRO DE EVENTOS DO ROCIO - 1ª FASE ASSOCIAÇÃO PRÓ-OBRAS SOCIAIS DO SANTUÁRIO ESTADUAL NOSSA SENHORA DO ROCCIO	
ENDEREÇO: PRAÇA PE. TOMAS SHEEHAN, S/N	

TÍTULO: **ARQUITETURA - ESQUADRIAS (DETALHES)**

REFERÊNCIA: P2	DIMENSÕES: 90 X 210	LINHA:
-----------------------	----------------------------	--------

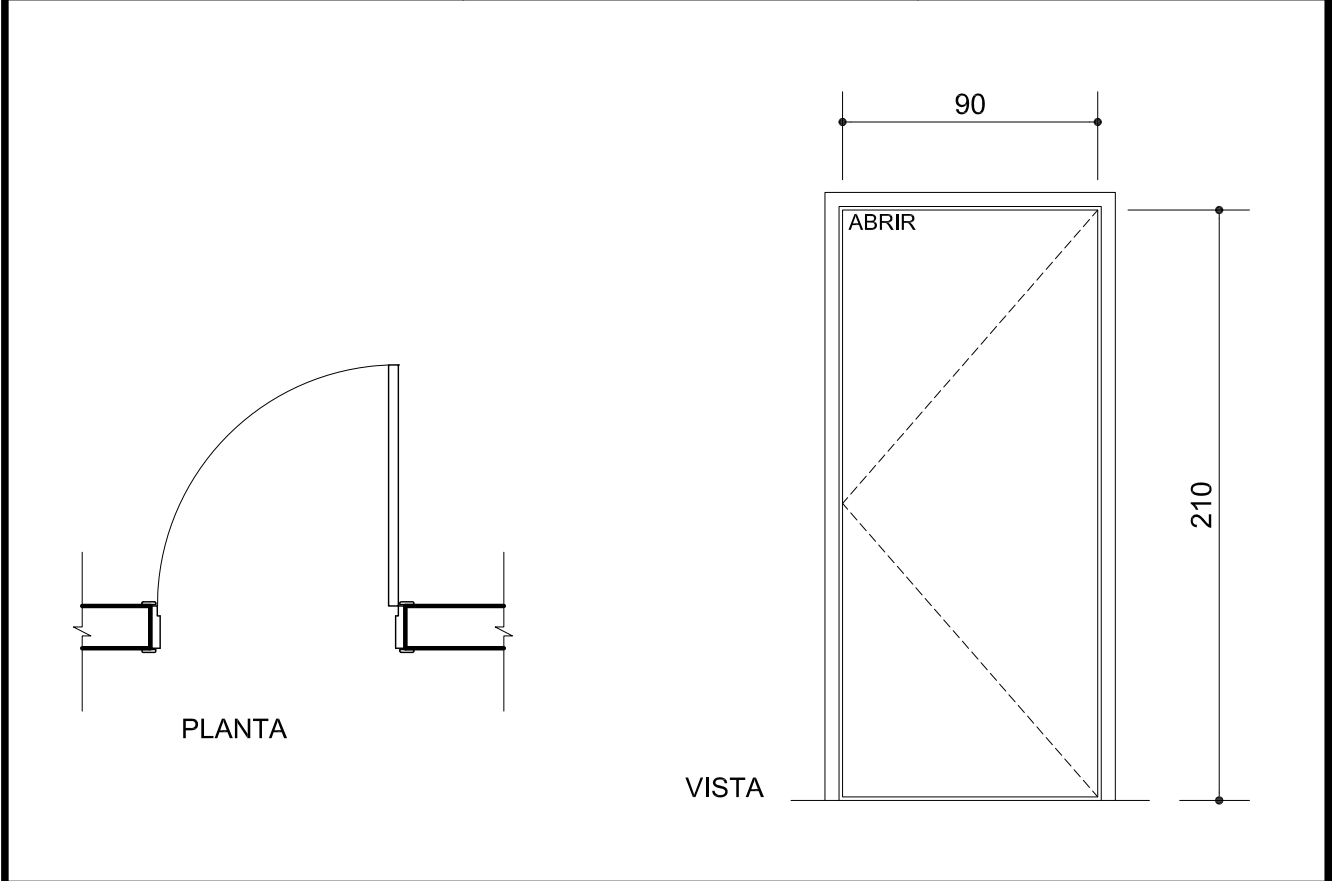

AMBIENTE	TÉRREO	SUPERIOR						TOTAL	POSIÇÃO DA ABERTURA		
I.S.1	01							01		DENTRO	FORA
I.S.2	01							01	ESQUERDA		
									DIREITA		
									VIDRO TIPO: _____ ESP.: _____		
									PESO (kg): _____		
									CUSTO ESTIMADO DA ESQUADRIA: _____		
TOTAL	02							02			

OBSERVAÇÕES: PORTA DE ABRIR EM MADEIRA ENCERADA

	REVISÃO 0	REVISÃO A	REVISÃO B	REVISÃO C	REVISÃO D	REVISÃO E	REVISÃO F	REVISÃO G	REVISÃO H	REVISÃO I
DATA:	30/04/2008	16/12/2008								
PROJETO:	FÁBIO	FÁBIO								
EXECUÇÃO:	FÁBIO	FÁBIO								
VERIFICAÇÃO:	FÁBIO	FÁBIO								
APROVAÇÃO:	TACO	TACO								

DIREITOS AUTORAIS RESERVADOS. A REPRODUÇÃO TOTAL OU PARCIAL SEM AUTORIZAÇÃO PRÉVIA SUJEITARÁ O INFRATOR ÀS PENALIDADES DA LEI 5.194 DE 24/12/66.

FLOR	PEN	WIDTH
1	7	0.10
2	7	0.20
3	7	0.30
4	7	0.40
5	7	0.50
6	7	0.60
7	7	0.10
140	7	0.30
132	7	0.10
140	7	0.50
170	7	1.00
252	252	0.10
253	7	0.10

PROPRIETÁRIO: PREFEITURA MUNICIPAL DE PARANAGUA	FOLHA: 18 de 21
OBRA: CENTRO DE EVENTOS DO ROCIO - 1ª FASE ASSOCIAÇÃO PRÓ-OBRAS SOCIAIS DO SANTUÁRIO ESTADUAL NOSSA SENHORA DO ROCCIO	
ENDEREÇO: PRAÇA PE. TOMAS SHEEHAN, S/N	

TÍTULO: **ARQUITETURA - ESQUADRIAS (DETALHES)**

REFERÊNCIA: PE1	DIMENSÕES: 600 X 300	LINHA:
-----------------	----------------------	--------

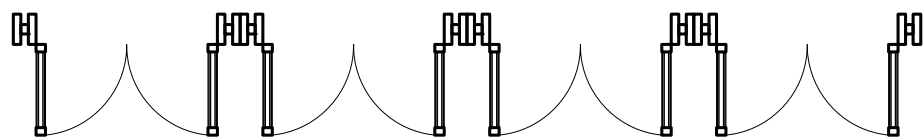
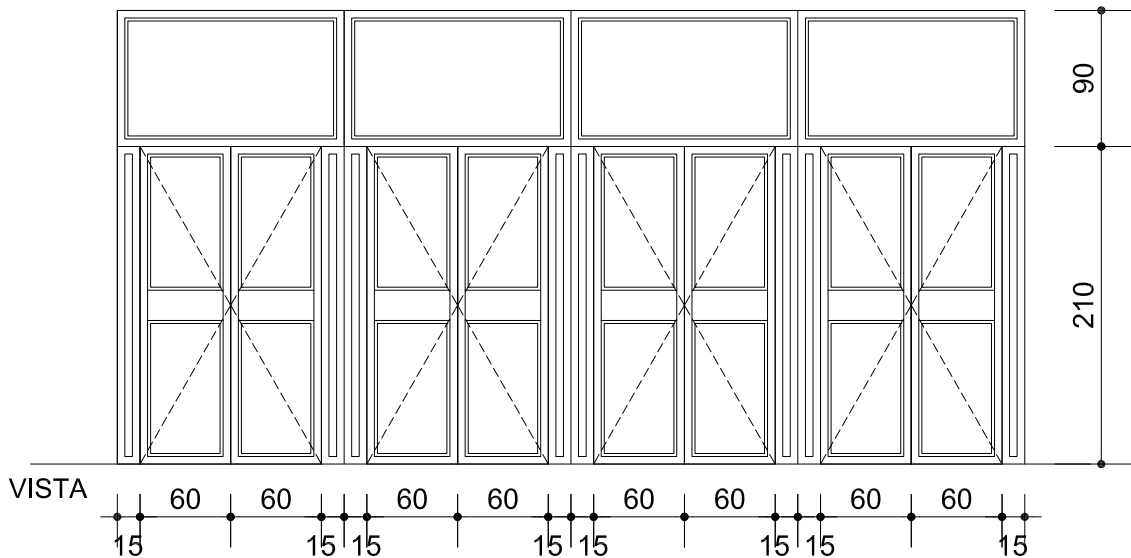

PLANTA

AMBIENTE	TÉRREO	SUPERIOR	SUBSOLO					TOTAL	POSIÇÃO DA ABERTURA	
FOYER	01							01		
									DENTRO	FORA
									ESQUERDA	
									DIREITA	
									VIDRO TIPO: LAM. DUPLO ESP.: 6mm	
									PESO (kg):	
									CUSTO ESTIMADO DA ESQUADRIA:	
TOTAL	01							01		

OBSERVAÇÕES: PORTA DE EMERGÊNCIA ACÚSTICA EM ALUMÍNIO ANODIZADO BRONZE COM BARRA ANTI PÂNICO SENDO 4 FOLHAS FIXAS E 8 DE ABRIR

QUANTIDADE	PEN	WIDTH
1	7	0.10
2	7	0.20
3	7	0.30
4	7	0.40
5	7	0.50
6	7	0.60
7	7	0.10
130	7	0.30
132	7	0.10
140	7	0.50
170	7	1.00
252	252	0.10
253	7	0.10

	REVISÃO 0	REVISÃO A	REVISÃO B	REVISÃO C	REVISÃO D	REVISÃO E	REVISÃO F	REVISÃO G	REVISÃO H	REVISÃO I
DATA:	30/04/2008	16/12/2008								
PROJETO:	FÁBIO	FÁBIO								
EXECUÇÃO:	FÁBIO	FÁBIO								
VERIFICAÇÃO:	FÁBIO	FÁBIO								
APROVAÇÃO:	TACO	TACO								

DIREITOS AUTORAIS RESERVADOS. A REPRODUÇÃO TOTAL OU PARCIAL SEM AUTORIZAÇÃO PRÉVIA SUJEITARÁ O INFRATOR ÀS PENALIDADES DA LEI 5.194 DE 24/12/66.

PROPRIETÁRIO: PREFEITURA MUNICIPAL DE PARANAGUA	FOLHA: 19 de 21
OBRA: CENTRO DE EVENTOS DO ROCIO - 1ª FASE ASSOCIAÇÃO PRÓ-OBRAS SOCIAIS DO SANTUÁRIO ESTADUAL NOSSA SENHORA DO ROCCIO	
ENDEREÇO: PRAÇA PE. TOMAS SHEEHAN, S/N	

TÍTULO: **ARQUITETURA - ESQUADRIAS (DETALHES)**

REFERÊNCIA: PE2	DIMENSÕES: 591 X 400	LINHA:
-----------------	----------------------	--------

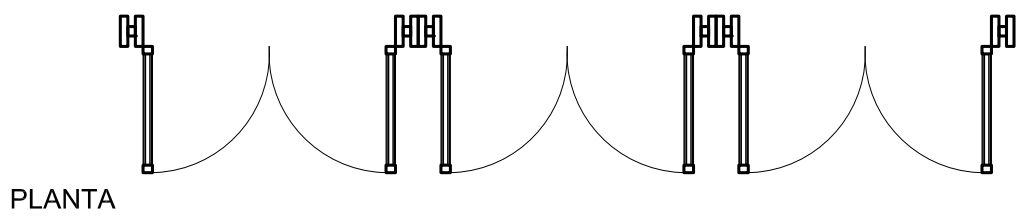
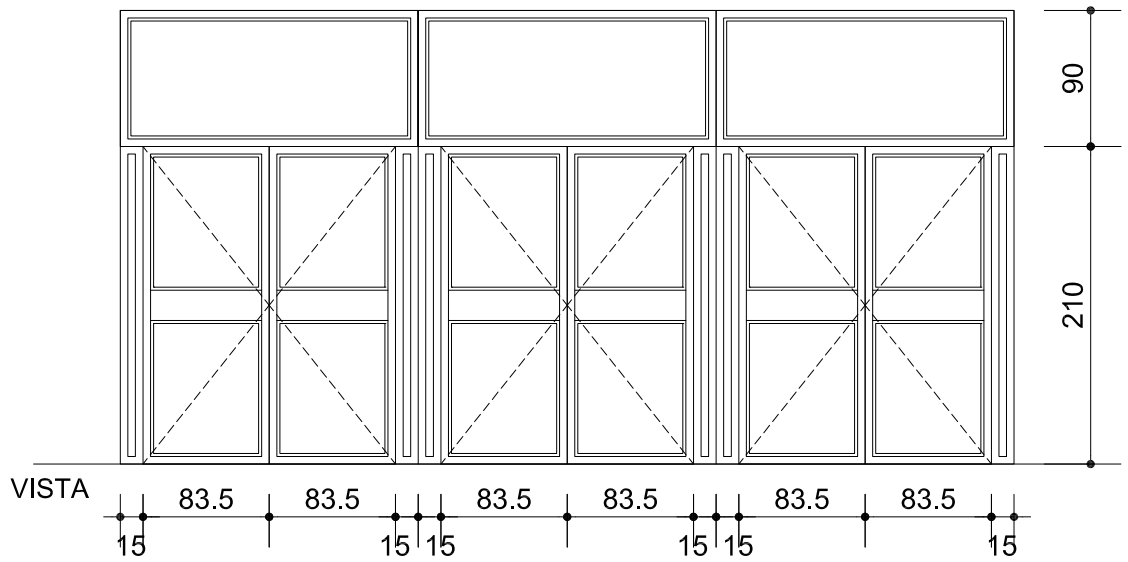

AMBIENTE	TÉRREO	SUPERIOR	SUBSOLO					TOTAL	POSIÇÃO DA ABERTURA	
ACESSO À PRAÇA	02							02		DENTRO FORA
									ESQUERDA	
									DIREITA	
									VIDRO TIPO: LAM. DUPLO	ESP.: 6mm
									PESO (kg):	
									CUSTO ESTIMADO DA ESQUADRIA:	
TOTAL	02							02		

OBSERVAÇÕES: PORTA DE EMERGÊNCIA ACÚSTICA EM ALUMÍNIO ANODIZADO BRONZE COM BARRA ANTI PÂNICO SENDO 3 FOLHAS FIXAS E 6 DE ABRIR

	REVISÃO 0	REVISÃO A	REVISÃO B	REVISÃO C	REVISÃO D	REVISÃO E	REVISÃO F	REVISÃO G	REVISÃO H	REVISÃO I
DATA:	30/04/2008	16/12/2008								
PROJETO:	FÁBIO	FÁBIO								
EXECUÇÃO:	FÁBIO	FÁBIO								
VERIFICAÇÃO:	FÁBIO	FÁBIO								
APROVAÇÃO:	TACO	TACO								

DIREITOS AUTORAIS RESERVADOS. A REPRODUÇÃO TOTAL OU PARCIAL SEM AUTORIZAÇÃO PRÉVIA SUJEITARÁ O INFRATOR ÀS PENALIDADES DA LEI 5.194 DE 24/12/66.

QUANTIDADE	PREÇO UNITÁRIO	VALOR TOTAL
1	7	0.10
2	7	0.20
3	7	0.30
4	7	0.40
5	7	0.50
6	7	0.60
7	7	0.10
130	7	0.30
132	7	0.10
140	7	0.50
170	7	1.00
252	252	0.10
253	7	0.10

